

¿CÓMO HACER TU PROPIO BARBIJO?

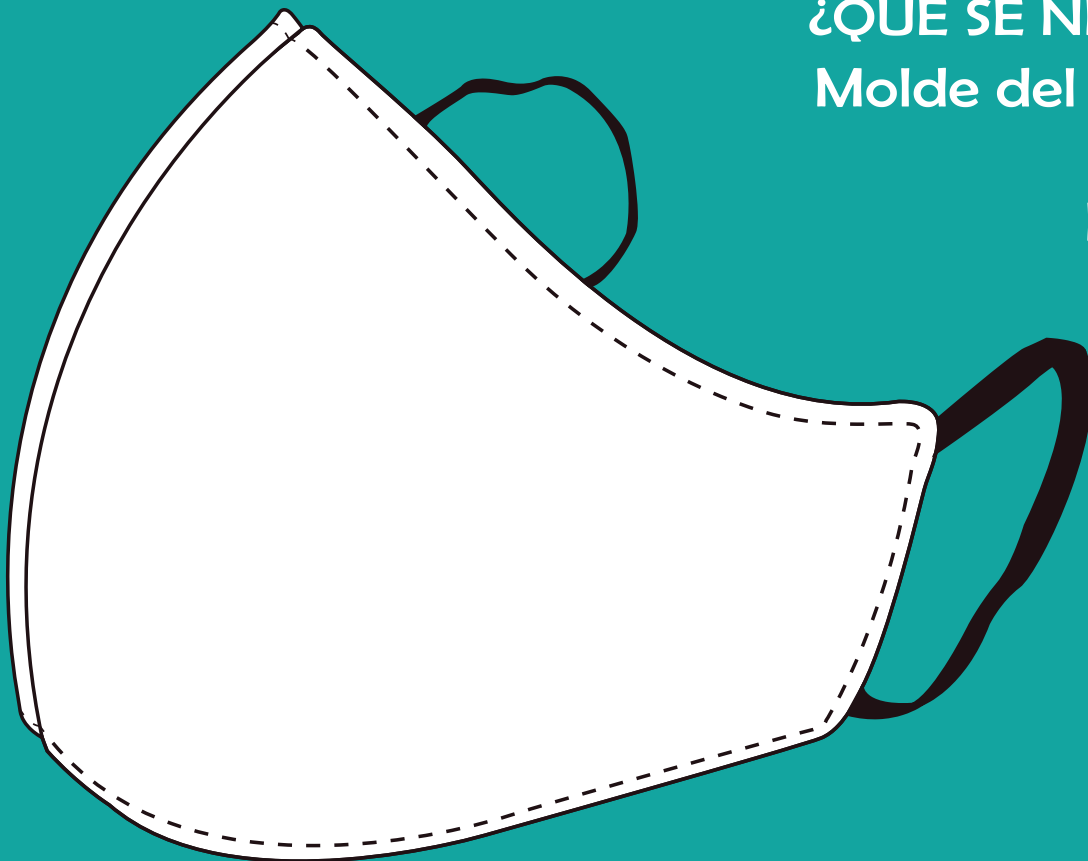

¿QUÉ SE NECESITA?

Molde del barbijo -

Tela -

Elástico -

MOLDERÍA

Escala 1:1

Medidas expresadas en centímetros

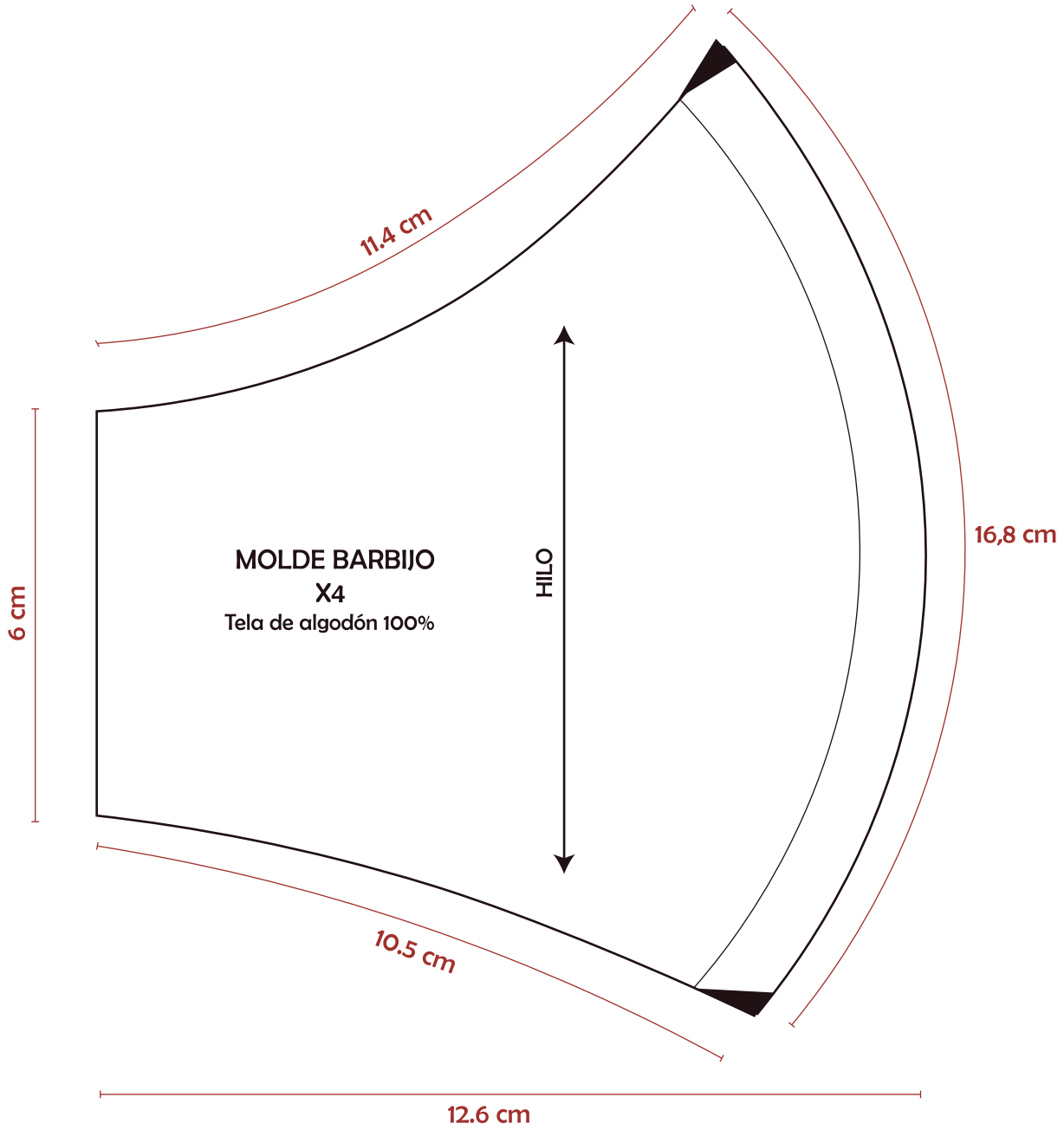

PASO A PASO DEL ARMADO

Artículo: Tapaboca

Textiles: Frente y forro

Avíos: Elástico partido

Frente x2 (textil 1)

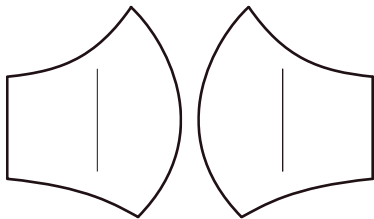

Forro x2 (textil 2)

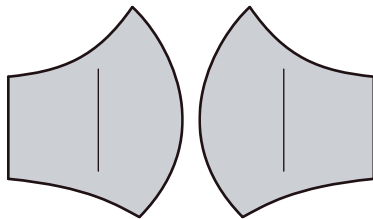

Elástico partido



Lateral
6cms (x2)

Tira larga
70cms (x1)

Frente

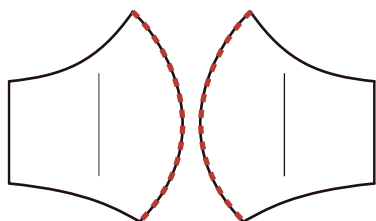

Enfrentar derechos y coser
respetando margen de costura
(1cm).



R1A

Forro

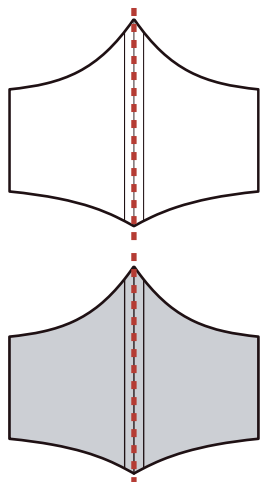
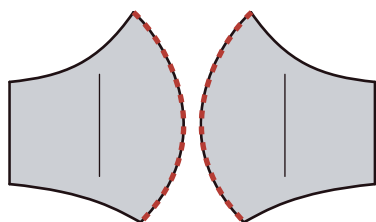

Abrir la costura y planchar el
excedente.

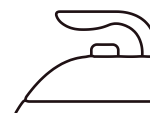

PLANCHA

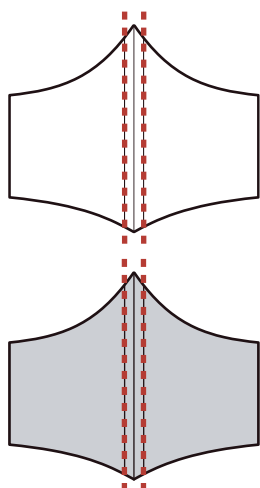

Pisar la costura con pespunte.



R1A

PASO A PASO DEL ARMADO

Artículo: Tapaboca

Textiles: Frente y forro

Avíos: Elástico partido

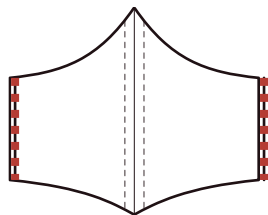

Enfrentar revés con revés y coser elástico partido en laterales.

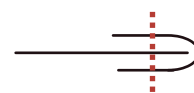

ZIG ZAG

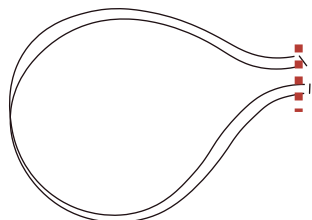

Unir extremos del elástico partido (tira mas larga) y atracar a 1cm, dejando el margen de costura hacia adentro.



R1A

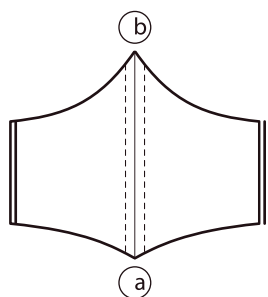
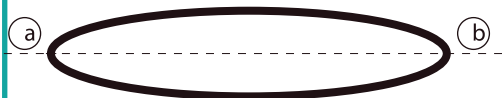

A partir del paso anterior, tomar como referencia ^(a) y calcular la mitad de la longitud total del elástico. ^(a) se ubica en el centro inferior del tapabocas y ^(b) en el centro superior.

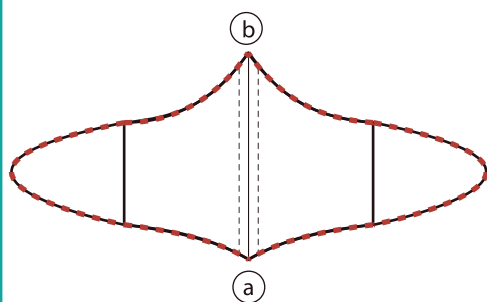

Luego de ubicar el elástico a partir de la anterior referencia, coser desde el centro hacia los costados (centro inferior y superior). Luego el elástico que queda para la oreja, pisar con la misma costura.

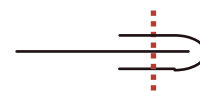

ZIG ZAG

Unión de tapaboca con elástico partido.

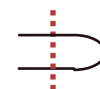

ZIG ZAG

Unión de elástico partido para las tiras de las orejas.

MEDIDAS

FRENTE BARBIJO

ESCALA: 1:2

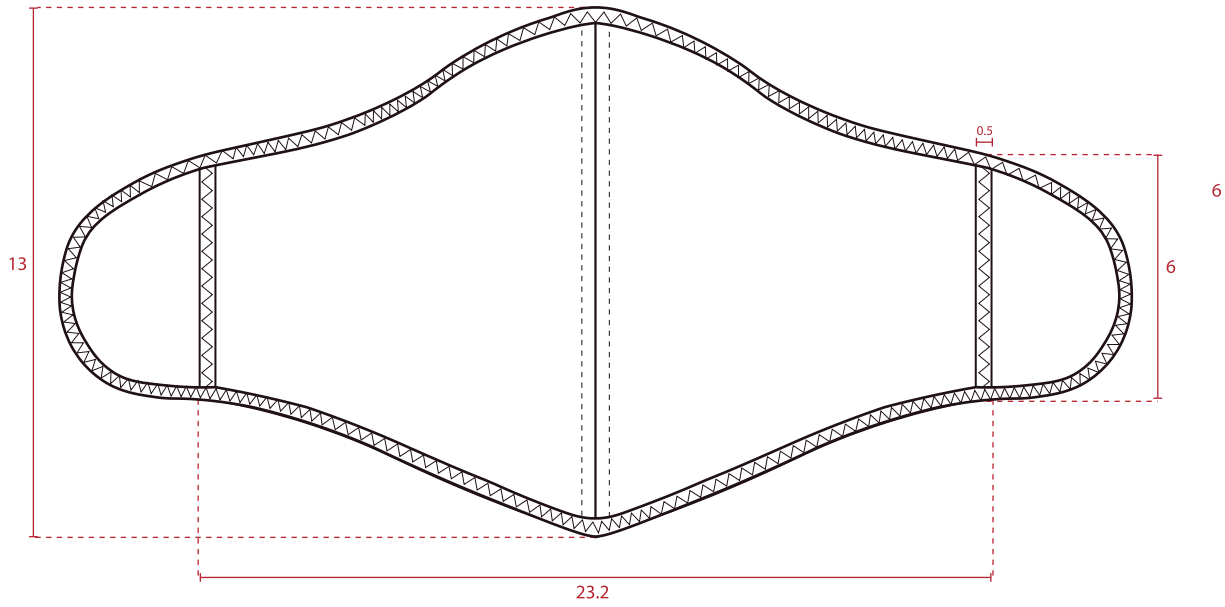

ESPALDA

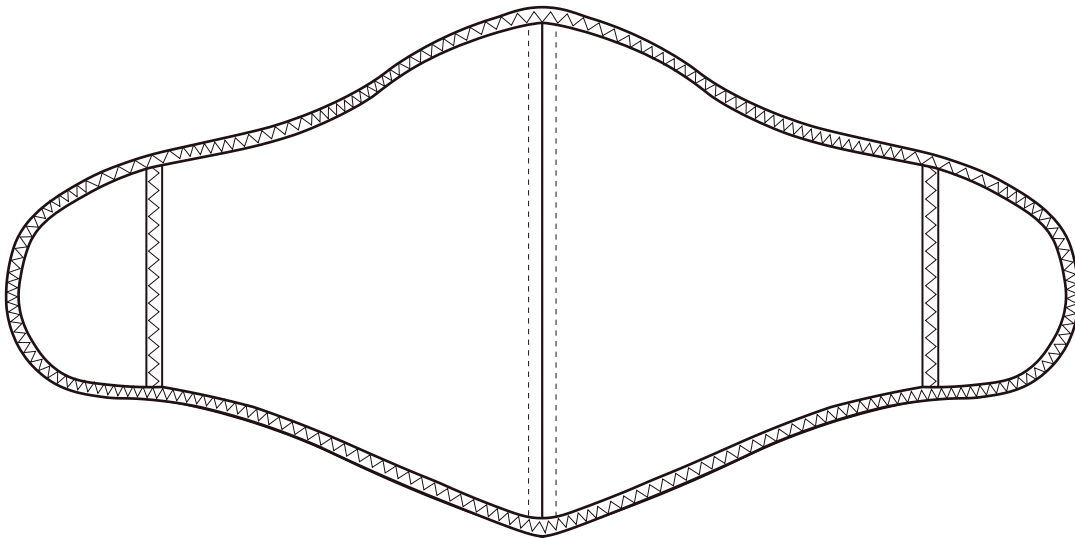

*Medidas expresadas en centímetros

VARIANTES DE DISEÑO

A PARTIR DE ESTE MODELO PODÉS
EXPLORAR MÚLTIPLES POSIBILIDADES DE JUEGOS VISUALES

estampados y lisos



bordados



tie dye (atar-teñir)



pintados a mano



con tachas





Material realizado por estudiantes
PRÁCTICA PROFESIONAL ASISTIDA 2021

FADU - UBA / CÁTEDRA BARRETTO

PRINCIPIOS



GRUPO
atlántida

#PRINCIPIOS2021